



CENNIK OGRODZEŃ PANELOWYCH



ważny od dnia 10.02.2010 r. do odwołania

Art
bud

SYSTEMY OGRODZENIOWE

ART - BUD SYSTEMY OGRODZENIOWE

83-209 Golebiewko 32 B

tel./fax (0-58) 691-27-43 www.21 513/141-650

www.artbud.civ.pl , ogrodzeniapanelowe@artbud.civ.pl

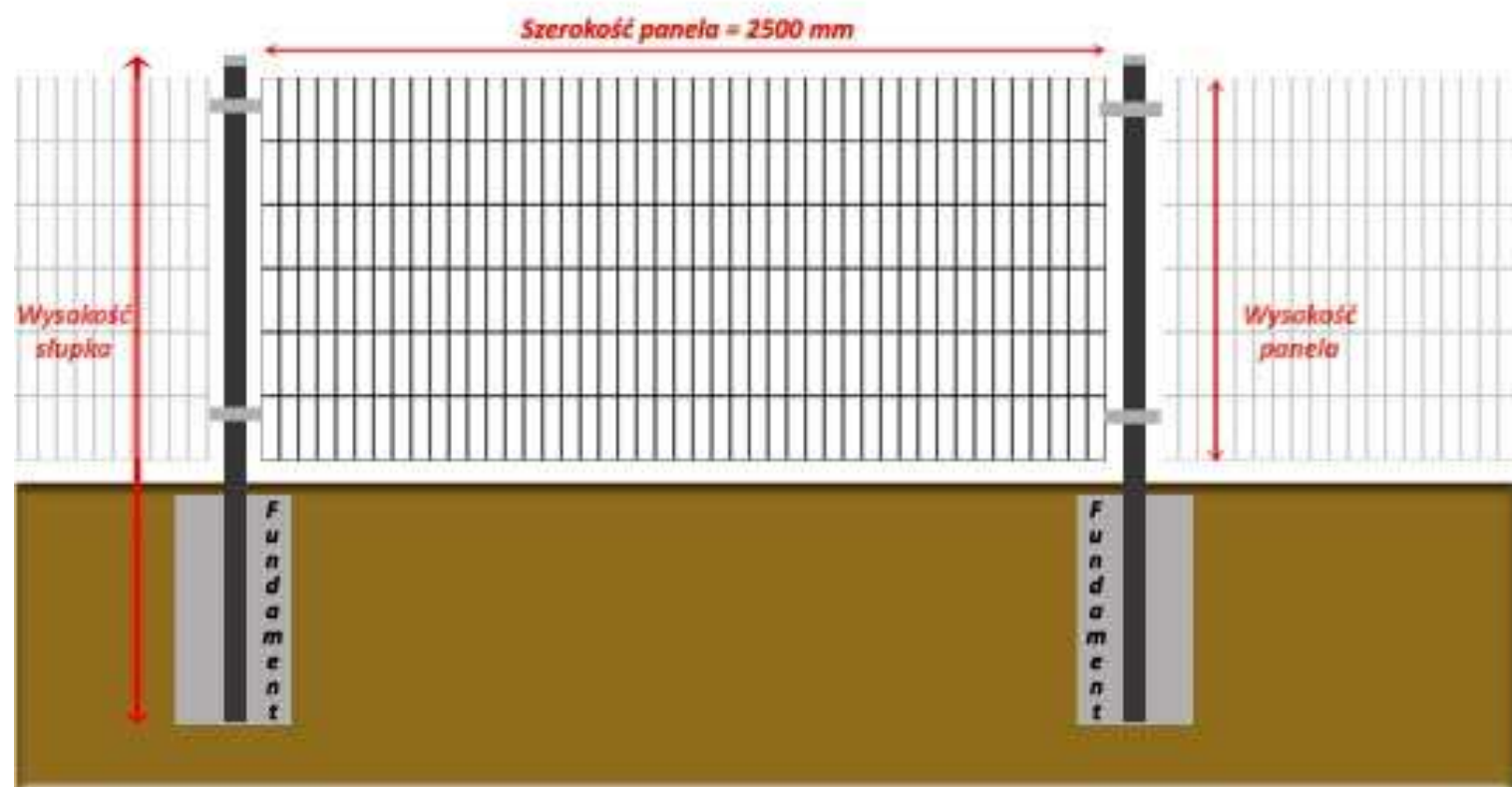

Warunki formalne i techniczne odnośnie budowy ogrodzeń

Budowa ogrodzeń nie wymaga pozwolenia na budowę. Obowiązkowo należy jednak zgłosić zamiar budowy ogrodzenia od strony dróg, ulic, placów, torów kolejowych i innych miejsc publicznych oraz ogrodzeń o wysokości powyżej 2,20 m (art. 29 ust. 1 pkt 23 w zw. z art. 30 ust. 1 pkt 3 prawa budowlanego). Do zgłoszenia należy dołączyć szkic ogrodzenia, mapę z jego przebiegiem i oświadczenie o prawie do dysponowania nieruchomością. Prace można rozpocząć, jeśli w ciągu 30 dni od doręczenia zgłoszenia starosta nie wniesie sprzeciwu.

Przepisy nie określają specjalnych wymogów odnośnie odległości ogrodzenia od drogi, musi ono być jednak wzniesione w granicach istniejącej działki budowlanej. Należy przy tym zwrócić uwagę, że także zewnętrzna część ogrodzenia musi mieścić się w granicach działki.

Wszystkie wymogi techniczne, jakie powinno spełniać ogrodzenie określa rozporządzenie w sprawie warunków technicznych, jakim powinny odpowiadać budynki i ich usytuowanie:

- ogrodzenie nie może stwarzać zagrożenia dla bezpieczeństwa ludzi i zwierząt,
- do wysokości 1,80 m ogrodzenie nie może być zakończone zastrzonymi elementami, drutem kolczastym, tłuczonym szkłem, itp.,
- bramy i furtki w ogrodzeniu nie mogą otwierać się na zewnątrz posesji, ani mieć progów utrudniających wjazd osobom niepełnosprawnym na wózkach inwalidzkich,
- bramy i furtki muszą mieć szerokość (w świetle) umożliwiającą swobodny wjazd i wejście na działkę: brama - co najmniej 2,40 m, furtka - co najmniej 0,90 m.

Przepisy budowlane nie stawiają osobnych wymagań wobec ogrodzeń między działkami sąsiadów. Jeśli zatem ogrodzenie będzie niższe niż 2,20 m, jego budowa nie musi być zgłaszana.

3D-Ø4

PANELE OGRODZENIOWE PRZETLACZANE Z DRUTU Ø4 mm OCYNKOWANE OGNIOWO

- średnica prętów pionowych / poziomych: Ø4 mm / Ø4 mm
- długość panelu: 2500 mm , zakończony jednostronnie drutami o dł. 30 mm
- mocowane do słupka za pomocą obejm montażowych 60x40 mm
- W - liczba przetłoczeń wzmacniających

Typ panela	wysokość	ilość	cena panela	cena słupka	cena	cena 1 mb
W / H (mm)	słupka	obejm	zł/szt.	zł/szt.	akcesoria	zł/mb
2W / 1230	1800	2	77,30 zł	38,00 zł	11,60 zł	50,76 zł
3W / 1530	2200	3	94,70 zł	46,00 zł	17,40 zł	63,24 zł
3W / 1730	2300	3	104,15 zł	48,00 zł	17,40 zł	67,82 zł
4W / 2030	2600	4	123,74 zł	56,00 zł	23,20 zł	81,18 zł

- * do podanych cen należy doliczyć podatek VAT 22%
- ** podane ceny za 1 mb są cenami orientacyjnymi i nie stanowią oferty handlowej w rozumieniu KC

PANELE OGRODZENIOWE PRZETLACZANE Z DRUTU Ø4 mm OCYNKOWANE OGNIOWO I LAKIEROWANE RAL 6005

- średnica prętów pionowych / poziomych: Ø4 mm / Ø4 mm
- długość panelu: 2500 mm , zakończony jednostronnie drutami o dł. 30mm
- mocowane do słupka za pomocą obejm montażowych 60x40 mm
- W - liczba przetłoczeń wzmacniających

Typ panela	wysokość	ilość	cena panela	cena słupka	cena	cena 1 mb
W / H (mm)	słupka	obejm	zł/szt.	zł/szt.	akcesoria	zł/mb
2W / 1230	1800	2	100,00 zł	44,00 zł	13,00 zł	62,80 zł
3W / 1530	2200	3	122,30 zł	55,00 zł	18,60 zł	78,36 zł
3W / 1730	2300	3	131,35 zł	58,00 zł	18,60 zł	83,18 zł
4W / 2030	2600	4	154,65 zł	65,00 zł	24,80 zł	97,78 zł

- * do podanych cen należy doliczyć podatek VAT 22%
- ** podane ceny za 1 mb są cenami orientacyjnymi i nie stanowią oferty handlowej w rozumieniu KC
- *** RAL 5010, 6009, 7016, 7030, 8017,9005, 9010 - dopłata 10 %

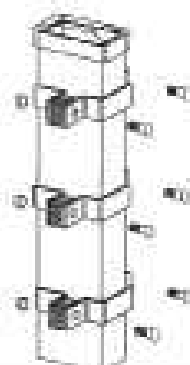
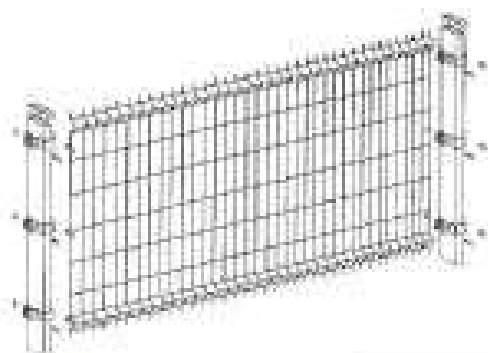

Artbud

ART - BUD SYSTEMY OGRODZENIOWE

83-209 Galewiewko 32 B

tel./fax (0-50) 691-27-43 www.21 513-141-650

www.artbud.civ.pl ; ogrodzenia@panelowe@artbud.civ.pl

3D-Ø5

PANELE OGRODZENIOWE PRZETŁACZANE Z DRUTU Ø5 mm OCYNKOWANE OGNIOWO

- średnica prętów pionowych / poziomych: Ø5 mm / Ø5 mm
- długość panelu: 2500 mm, zakończony jednostronnie drutami o dł. 30mm
- mocowane do słupka za pomocą obejm montażowych 60x40 mm
- W - liczba przetłoczeń wzmacniających

Typ panela W / H (mm)	wysokość słupka	ilość obejm	cena panela zł/szt.	cena słupka zł/szt.	cena akcesoria	cena 1 mb zł/mb
2W / 1030	1600	2	83,33 zł	32,00 zł	11,60 zł	50,77 zł
3W / 1230	1800	2	94,32 zł	38,00 zł	11,60 zł	57,57 zł
3W / 1430	2000	3	108,79 zł	42,00 zł	17,40 zł	67,28 zł
3W / 1530	2200	3	115,48 zł	46,00 zł	17,40 zł	71,55 zł
3W / 1730	2300	3	127,01 zł	48,00 zł	17,40 zł	76,96 zł
4W / 1930	2500	4	147,95 zł	52,00 zł	23,20 zł	89,26 zł
4W / 2030	2600	4	150,91 zł	56,00 zł	23,20 zł	92,04 zł
5W / 2330	3000	5	176,87 zł	62,00 zł	29,00 zł	107,15 zł
5W / 2430	3000	5	199,00 zł	65,00 zł	29,00 zł	117,20 zł

PANELE OGRODZENIOWE PRZETŁACZANE Z DRUTU Ø5 mm OCYNKOWANE OGNIOWO I LAKIEROWANE RAL 6005

- średnica prętów pionowych / poziomych: Ø5 mm / Ø5 mm
- długość panelu: 2500 mm, zakończony jednostronnie drutami o dł.30mm
- mocowane do słupka za pomocą obejm montażowych 60x40 mm
- W - liczba przetłoczeń wzmacniających

Typ panela W / H (mm)	wysokość słupka	ilość obejm	cena panela zł/szt.	cena słupka zł/szt.	cena akcesoria	cena 1 mb zł/mb
2W / 1030	1600	2	103,40 zł	38,00 zł	13,00 zł	61,76 zł
3W / 1230	1800	2	117,70 zł	44,00 zł	13,00 zł	69,88 zł
3W / 1430	2000	3	142,60 zł	50,50 zł	18,60 zł	84,68 zł
3W / 1530	2200	3	143,90 zł	55,00 zł	18,60 zł	87,00 zł
3W / 1730	2300	3	154,50 zł	58,00 zł	18,60 zł	92,44 zł
4W / 1930	2500	4	176,60 zł	62,50 zł	24,80 zł	105,56 zł
4W / 2030	2600	4	181,90 zł	65,00 zł	24,80 zł	108,68 zł
5W / 2330	3000	5	214,80 zł	78,00 zł	31,00 zł	129,52 zł
5W / 2430	3000	5	228,00 zł	78,00 zł	31,00 zł	134,80 zł

- * do podanych cen należy doliczyć podatek VAT 22%
- ** podane ceny za 1 mb są cenami orientacyjnymi i nie stanowią oferty handlowej w rozumieniu KC
- *** RAL 5010, 6009, 7016, 7030, 8017, 9005, 9010 - dopłata 10%

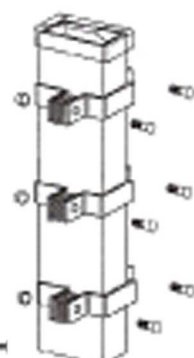
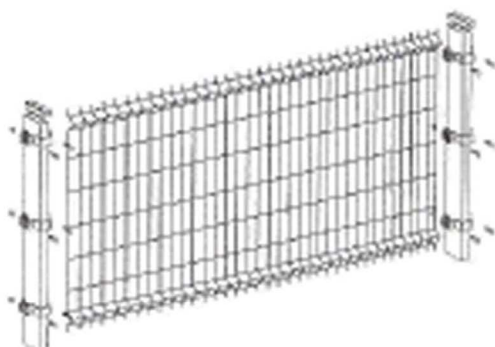

Artbud

SYSTEMY OGRODZENIOWE

ART - BUD SYSTEMY OGRODZENIOWE

83-209 Golebiewko 32 B

tel./fax (0-58) 691-27-43 wew.21 513/141-650

www.artbud.civ.pl, ogrodzeniapanelowe@artbud.civ.pl

3D-Ø5

PANELE OGRODZENIOWE PRZETŁACZANE Z DRUTU Ø5 mm DRUT CZARNY - SUROWY

- średnica prętów pionowych / poziomych: Ø5 mm / Ø5 mm
- długość panelu: 2500 mm , zakończony jednostronnie drutami o dł. 30 mm
- mocowane do słupka za pomocą obejm montażowych 60x40 mm
- W - liczba przetłoczeń wzmacniających

Typ panela	cena panela
W / H (mm)	zł/szt.
2W / 1030	38,60
3W / 1230	46,12
3W / 1530	57,30
3W / 1730	64,80
4W / 2030	76,10

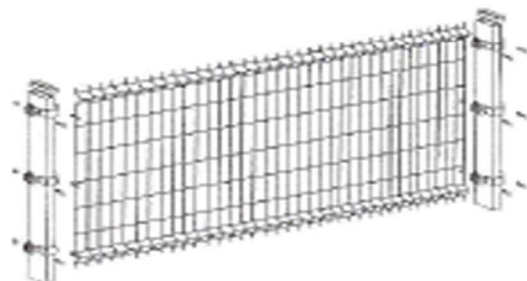

* do podanych cen należy doliczyć podatek VAT 22%

Artbud

ART - BUD SYSTEMY OGRODZENIOWE

83-209 Golebiewko 32 B

tel./fax (0-58) 691-27-43 www.21 513/141-650

www.artbud.civ.pl , ogrodzeniapanelowe@artbud.civ.pl

SYSTEMY OGRODZENIOWE

U-MATA - Ø5 Prosta, Wypukła, Wklęsła

PANELE OGRODZENIOWE U - MATA OCYNKOWANE OGNIOWO

- średnica prętów pionowych / ceownik poziomy: Ø5 mm / 20x5x2 mm
- długość panelu: 2500 mm ilość drutów pionowych 51 szt.
- mocowane do słupka za pomocą obejm montażowych 60x40 mm

Typ panela p-c / H (mm)	wysokość słupka	ilość obejm	cena panela zł/szt.	cena słupka zł/szt.	cena akcesoria	cena 1 mb zł/mb
p 850 / c 830	1400	2	103,53 zł	28,00 zł	11,60 zł	57,25 zł
p 1050 / c 1030	1600	2	111,02 zł	32,00 zł	11,60 zł	61,85 zł
p 1250 / c 1230	1800	3	127,91 zł	38,00 zł	17,40 zł	73,32 zł
p 1450 / c 1430	2000	3	143,89 zł	42,00 zł	17,40 zł	81,32 zł
p 1650 / c 1630	2200	3	159,07 zł	46,00 zł	17,40 zł	88,99 zł
p 1850 / c 1830	2400	4	169,84 zł	48,00 zł	23,20 zł	96,42 zł
p 2050 / c 2030	2600	4	190,56 zł	56,00 zł	23,20 zł	107,90 zł
p 2250 / c 2230	2800	5	206,61 zł	60,00 zł	29,00 zł	118,24 zł
p 2450 / c 2430	3000	5	229,47 zł	64,00 zł	29,00 zł	128,99 zł

- * p-zakończenie prętem górnym, c-zakończenie ceownikiem górnym dotyczy panel prosty
- ** U-Mata Wypukła i wklęsła zakończenie ceownikiem C
- ** do podanych cen należy doliczyć podatek VAT 22%
- *** podane ceny za 1 mb są cenami orientacyjnymi i nie stanowią oferty handlowej w rozumieniu KC

PANELE OGRODZENIOWE U - MATA OCYNKOWANE OGNIOWO I LAKIEROWANE RAL 6005

- średnica prętów pionowych / ceownik poziomy: Ø5 mm / 20x5x2 mm
- długość panelu: 2500 mm , ilość drutów pionowych 51 szt.
- mocowane do słupka za pomocą obejm montażowych 60x40 mm

Typ panela p-c / H (mm)	wysokość słupka	ilość obejm	cena panela zł/szt.	cena słupka zł/szt.	cena akcesoria	cena 1 mb zł/mb
p 850 / c 830	1400	2	151,57 zł	36,50 zł	13,00 zł	80,43 zł
p 1050 / c 1030	1600	2	175,85 zł	41,70 zł	13,00 zł	92,22 zł
p 1250 / c 1230	1800	3	206,16 zł	46,90 zł	18,60 zł	108,66 zł
p 1450 / c 1430	2000	3	235,00 zł	52,00 zł	18,60 zł	122,24 zł
p 1650 / c 1630	2200	3	255,07 zł	57,30 zł	18,60 zł	132,39 zł
p 1850 / c 1830	2400	4	274,46 zł	62,50 zł	24,80 zł	144,70 zł
p 2050 / c 2030	2600	4	298,56 zł	67,00 zł	24,80 zł	156,14 zł
p 2250 / c 2230	2800	5	338,61 zł	72,00 zł	31,00 zł	176,64 zł
p 2450 / c 2430	3000	5	377,98 zł	78,00 zł	31,00 zł	194,79 zł

- *RAL 5010, 6009, 7016, 7030, 8017,9005, 9010 - dopłata 10%
- ** Pozostałe kolory palety Ral - kalkulacja indywidualna

U-MATA WYPUKŁA I WKŁĘŚŁA ZAKOŃCZONA CEOWNIKIEM

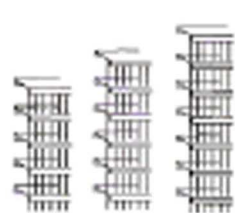
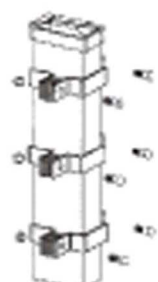
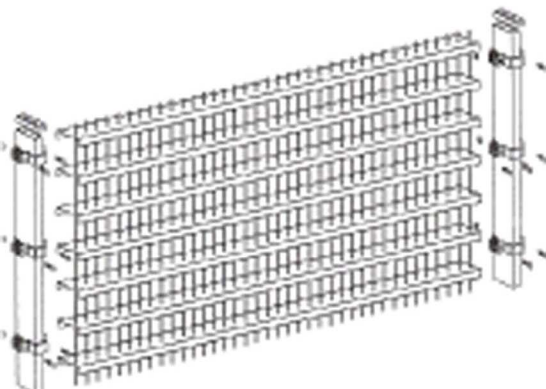

panel zakończony
ceownikiem - typ c

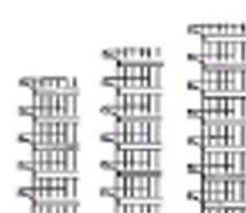

panel zakończony
prętem - typ p

Artbud

SYSTEMY OGRODZENIOWE

ART - BUD SYSTEMY OGRODZENIOWE

83-209 Golebiewko 32 B

tel./fax (0-58) 691-27-43 wew.21 513/141-650

www.artbud.civ.pl , ogrodzeniapanelowe@artbud.civ.pl

**PANELE OGRODZENIOWE PROSTE Z DRUTU Ø6+5+6 mm
OCYNKOWANE OGNIOWO**

- średnica prętów pionowych / poziomych: Ø5 mm / Ø6 mm
- długość panelu: 2500 mm
- mocowane do słupka za pomocą obejm montażowych 60x40 mm

Typ panelu H (mm)	wysokość słupka	ilość obejm	cena panelu zł/szt.	cena słupka zł/szt.	cena akcesoriów	cena 1 mb zł/mb
1030	1400	2	140,00 zł	30,00 zł	11,00 zł	72,00 zł
1230	1600	3	163,00 zł	34,00 zł	16,00 zł	86,00 zł
1430	1900	3	187,00 zł	41,00 zł	16,00 zł	98,00 zł
1630	2000	3	209,00 zł	45,00 zł	16,00 zł	108,00 zł
1830	2200	4	234,00 zł	49,00 zł	22,00 zł	122,00 zł
2030	2400	4	251,00 zł	56,00 zł	22,00 zł	132,00 zł
2230	2600	5	280,00 zł	60,00 zł	27,00 zł	147,00 zł
2430	3000	5	307,00 zł	69,00 zł	27,00 zł	161,00 zł

* do podanych cen należy doliczyć podatek VAT 22%

** podane ceny za 1 mb są cenami orientacyjnymi i nie stanowią oferty handlowej w rozumieniu KC

**PANELE OGRODZENIOWE PROSTE Z DRUTU Ø6+5+6 mm
OCYNKOWANE OGNIOWO I LAKIEROWANE RAL 6005**

- średnica prętów pionowych / poziomych: Ø5 mm / Ø6 mm
- długość panelu: 2500 mm
- mocowane do słupka za pomocą obejm montażowych 60x40 mm

Typ panelu H (mm)	wysokość słupka	ilość obejm	cena panelu zł/szt.	cena słupka zł/szt.	cena akcesoriów	cena 1 mb zł/mb
1030	1400	2	178,00 zł	38,00 zł	11,00 zł	91,00 zł
1230	1600	3	210,00 zł	44,00 zł	16,00 zł	108,00 zł
1430	1900	3	241,00 zł	52,00 zł	16,00 zł	124,00 zł
1630	2000	3	265,00 zł	57,00 zł	16,00 zł	135,00 zł
1830	2200	4	295,00 zł	63,00 zł	22,00 zł	152,00 zł
2030	2400	4	322,00 zł	71,00 zł	22,00 zł	166,00 zł
2230	2600	5	392,00 zł	77,00 zł	27,00 zł	199,00 zł
2430	3000	5	426,00 zł	88,00 zł	27,00 zł	216,00 zł

* do podanych cen należy doliczyć podatek VAT 22%

** podane ceny za 1 mb są cenami orientacyjnymi i nie stanowią oferty handlowej w rozumieniu KC

*** RAL 5010, 6009, 7016, 7030, 8017, 9005, 9010 - dopłata 5%

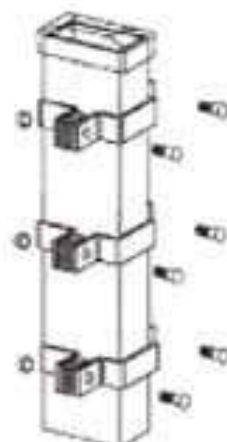
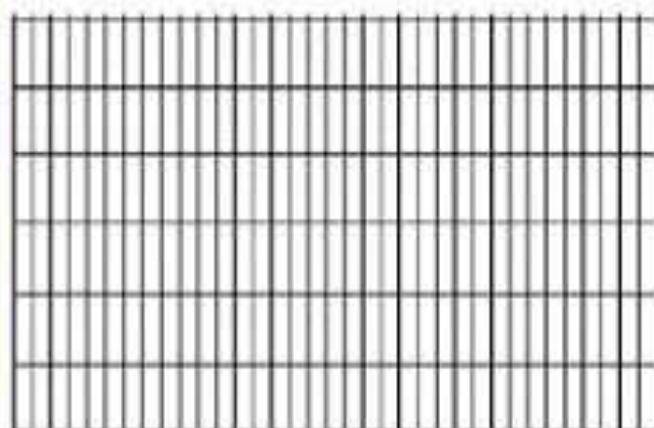
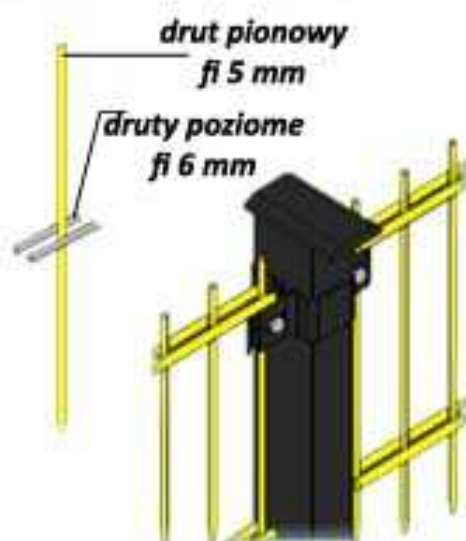

2D SUPER

PANELE OGRODZENIOWE PROSTE Z DRUTU Ø8+6+8 mm OCYNKOWANE OGNIOWO

- średnica prętów pionowych / poziomych: Ø6 mm / Ø8 mm
- długość panelu: 2500 mm
- mocowane do słupka za pomocą obejm montażowych 60x40 mm

Typ panelu H (mm)	wysokość słupka	ilość obejm	cena panelu zł/szt.	cena słupka zł/szt.	cena akcesoriów	cena 1 mb zł/mb
1030	1400	2	202,00 zł	30,00 zł	11,00 zł	97,00 zł
1230	1600	3	230,00 zł	34,00 zł	16,00 zł	112,00 zł
1430	1900	3	263,00 zł	41,00 zł	16,00 zł	128,00 zł
1630	2000	3	301,00 zł	45,00 zł	16,00 zł	145,00 zł
1830	2200	4	323,00 zł	49,00 zł	22,00 zł	157,00 zł
2030	2400	4	356,00 zł	56,00 zł	22,00 zł	173,00 zł
2230	2600	5	404,00 zł	60,00 zł	27,00 zł	197,00 zł
2430	3000	5	436,00 zł	69,00 zł	27,00 zł	213,00 zł

* do podanych cen należy doliczyć podatek VAT 22%

** podane ceny za 1 mb są cenami orientacyjnymi i nie stanowią oferty handlowej w rozumieniu KC

PANELE OGRODZENIOWE PROSTE Z DRUTU Ø8+6+8 mm OCYNKOWANE OGNIOWO I LAKIEROWANE RAL 6005

- średnica prętów pionowych / poziomych: Ø6 mm / Ø8 mm
- długość panelu: 2500 mm
- mocowane do słupka za pomocą obejm montażowych 60x40 mm

Typ panelu H (mm)	wysokość słupka	ilość obejm	cena panelu zł/szt.	cena słupka zł/szt.	cena akcesoriów	cena 1 mb zł/mb
1030	1400	2	236,00 zł	39,00 zł	11,00 zł	122,00 zł
1230	1600	3	265,00 zł	45,00 zł	16,00 zł	145,00 zł
1430	1900	3	303,00 zł	53,00 zł	16,00 zł	166,00 zł
1630	2000	3	341,00 zł	59,00 zł	16,00 zł	185,00 zł
1830	2200	4	373,00 zł	65,00 zł	22,00 zł	201,00 zł
2030	2400	4	412,00 zł	73,00 zł	22,00 zł	222,00 zł
2230	2600	5	460,00 zł	79,00 zł	27,00 zł	247,00 zł
2430	3000	5	503,00 zł	90,00 zł	27,00 zł	271,00 zł

* do podanych cen należy doliczyć podatek VAT 22%

** podane ceny za 1 mb są cenami orientacyjnymi i nie stanowią oferty handlowej w rozumieniu KC

*** RAL 5010, 6009, 7016, 7030, 8017, 9005, 9010 - dopłata 5%

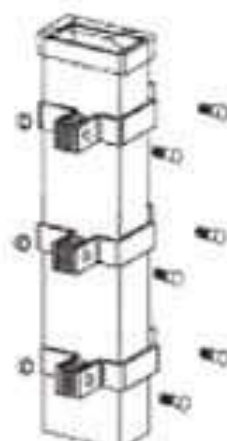
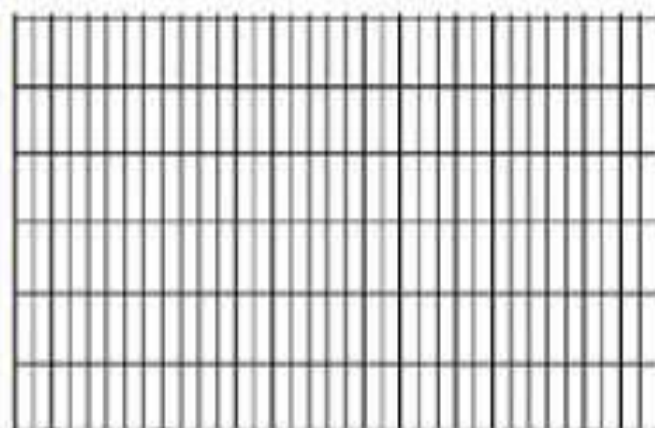
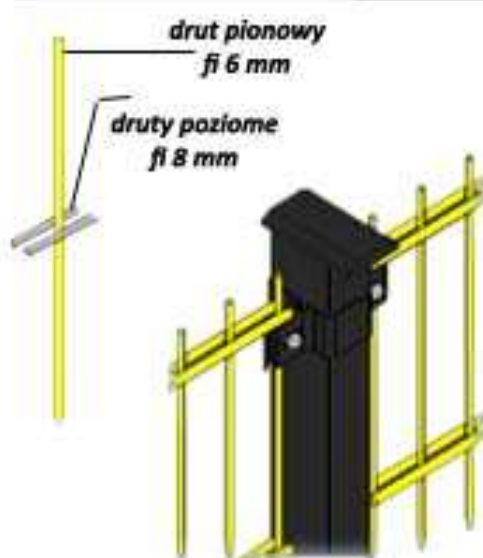

Obejmy montażowe - kompletne

- wykonane z blachownicy 1,8 / 2,8 mm
- obejma dystansowa "książeczka"
- śruba zamkowa M8x25
- nakrętka i podkładka M8

początkowa przełotowa narożna trójkąt klamra



ocynkowana	60x40	mm	6,00 zł	6,50 zł	7,00 zł	8,00 zł	4,00 zł
	60x60	mm	7,50 zł	8,00 zł	8,00 zł	9,00 zł	
	80x80	mm	8,00 zł	8,50 zł	8,50 zł	9,50 zł	
ocynkowana malowana	60x40	mm	6,50 zł	7,00 zł	7,50 zł	8,50 zł	4,60 zł
	60x60	mm	8,00 zł	8,50 zł	8,50 zł	9,50 zł	
	80x80	mm	8,50 zł	9,00 zł	9,00 zł	10,00 zł	

Pozostałe akcesoria

kapturek	60x40	mm	1,20 zł
	60x60	mm	2,80 zł
	80x80	mm	3,00 zł

"książeczka"	Ø4	mm	0,40 zł
	Ø5	mm	0,45 zł

avo-clip	ocynkowany	1,50 zł
	ocynkowany i malowany	2,10 zł

nakrętka zrywalna	M8	0,75 zł
-------------------	----	---------

śruba zamkowa	M8x25	0,25 zł
---------------	-------	---------

nakrętka	M8	0,10 zł
----------	----	---------

podkładka	M8	0,03 zł
-----------	----	---------

zamek i zderzak LOCINOX	200,00 zł
-------------------------	-----------

zawias regulowany	21,00 zł
-------------------	----------



* do podanych cen należy doliczyć podatek VAT 22%

Artbud

ART - BUD SYSTEMY OGRODZENIOWE

83-209 Golebiewko 32 B

tel./fax (0-58) 691-27-43 wew.21 513/141-650

www.artbud.civ.pl . ogrodzeniapanelowe@artbud.civ.pl

OGRODZENIA PRZENOŚNE

Zastosowanie i właściwości

Ogrodzenia przenośne przeznaczone są do tymczasowego grodzenia :

- terenów budowy,
- głębokich wykopów,
- impresz okolicznościowych,
- wystaw, targowisk, itp..

Do zalet systemu ogrodzeń przenośnych należą:

- łatwość montażu / demontażu,
- możliwość przestawiania,
- wysoka trwałość i estetyka,
- możliwość wielokrotnego użytku.

Proponujemy dwa typy ogrodzeń przenośnych:

- ażurowe - typ ECO (ocynkowane ogniowo),
- pełne - typ CITY (wypełnione blachą ocynkowaną)

PANELE PEŁNE (CITY)



PANELE AZUROWE (ECCO/PROFI)



Typ	Wymiary/waga mm / kg	Rama		Oczko mm	Drut mm	Cena netto zł / szt.
		pionowo	poziomo			
ECO ocynk	2000x3500 mm	Ø 40 mm	Ø 28 mm	100x250	Ø 3,2	183,00 zł
stopa beton	35 kg					38,00 zł
Stopa PVC	24 kg					58,00 zł
Łącznik						7,80 zł
CITY pełne	2000x2100 mm	Ø 40 mm	U-profil	blacha 0,5 mm		496,00 zł
podpora						96,00 zł

* do podanych cen należy doliczyć podatek VAT 22%



STOPA



ŁĄCZNIK PANELI



STOPA

Artbud

SYSTEMY OGRODZENIOWE

ART - BUD SYSTEMY OGRODZENIOWE

83-209 Golebiewko 32 B

tel./fax (0-58) 691-27-43 wew.21 513/141-650

www.artbud.civ.pl , ogrodzeniapanelowe@artbud.civ.pl

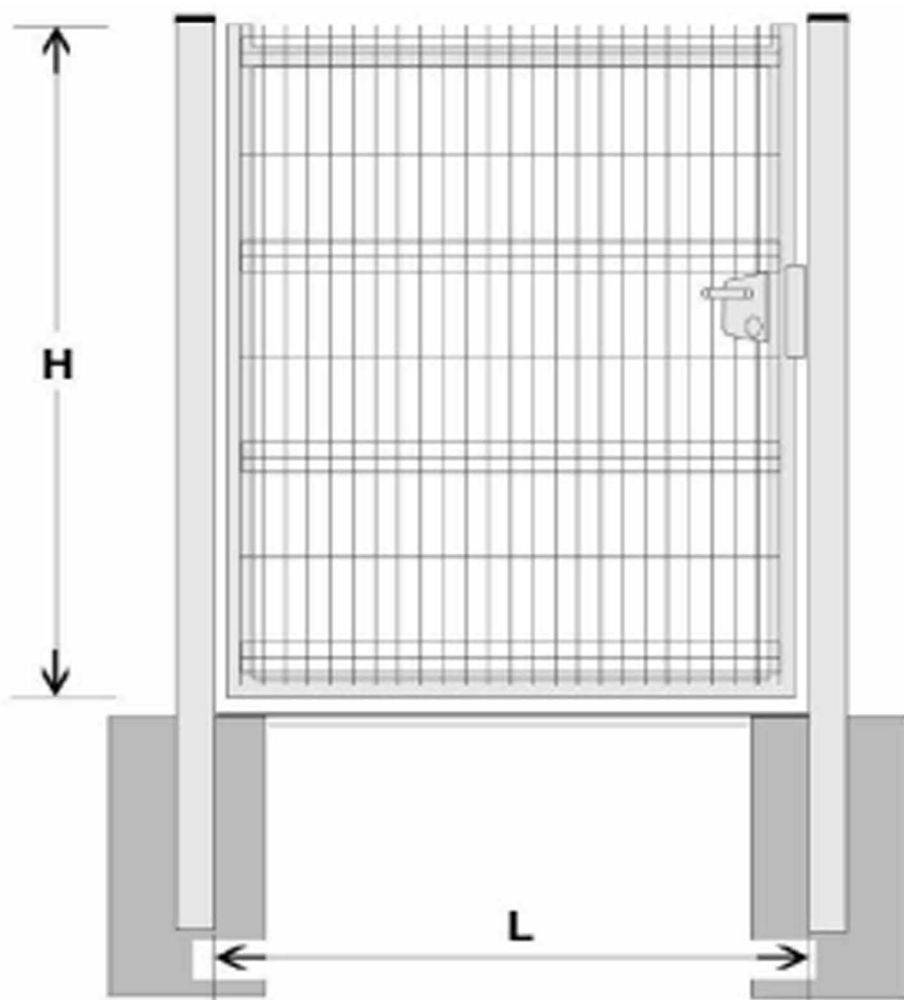

- wypełnienie: panel ogrodzeniowy prosty, przetłaczany lub U-Mata
- wyposażenie standardowe: zawiasy regulowane, słupy montażowe, zderzak i zamek, klamka, zaślepki słupów

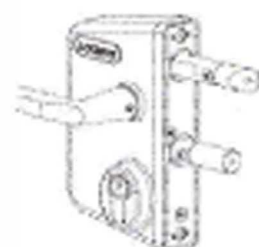

zamek LOCINOX

wypełnienie	ocynkowana cena zł / m ²	ocynkowana i lakierowana cena zł / m ²
panel prosty 2D	581,00 zł	608,00 zł
panel przetłaczany 3D	544,00 zł	572,00 zł
panel U-Mata	558,00 zł	598,00 zł

Opcje dodatkowe wymagające dopłaty:

listwa zabezpieczająca górna (grzebień górny)	20,00 zł	mb
zamek elektromagnetyczny	75,00 zł	kpl.

* do podanych cen należy doliczyć podatek VAT 22%

BRAMA UCHYLNA DWUSKRZYDŁOWA

- wypełnienie: panel ogrodzeniowy prosty, przetłaczany lub U-Mata
- wyposażenie standardowe: zawiasy regulowane, słupy montażowe, zderzak i zamek, zaślepki słupów, rygiel dolny
- przystosowana do montażu automatyki

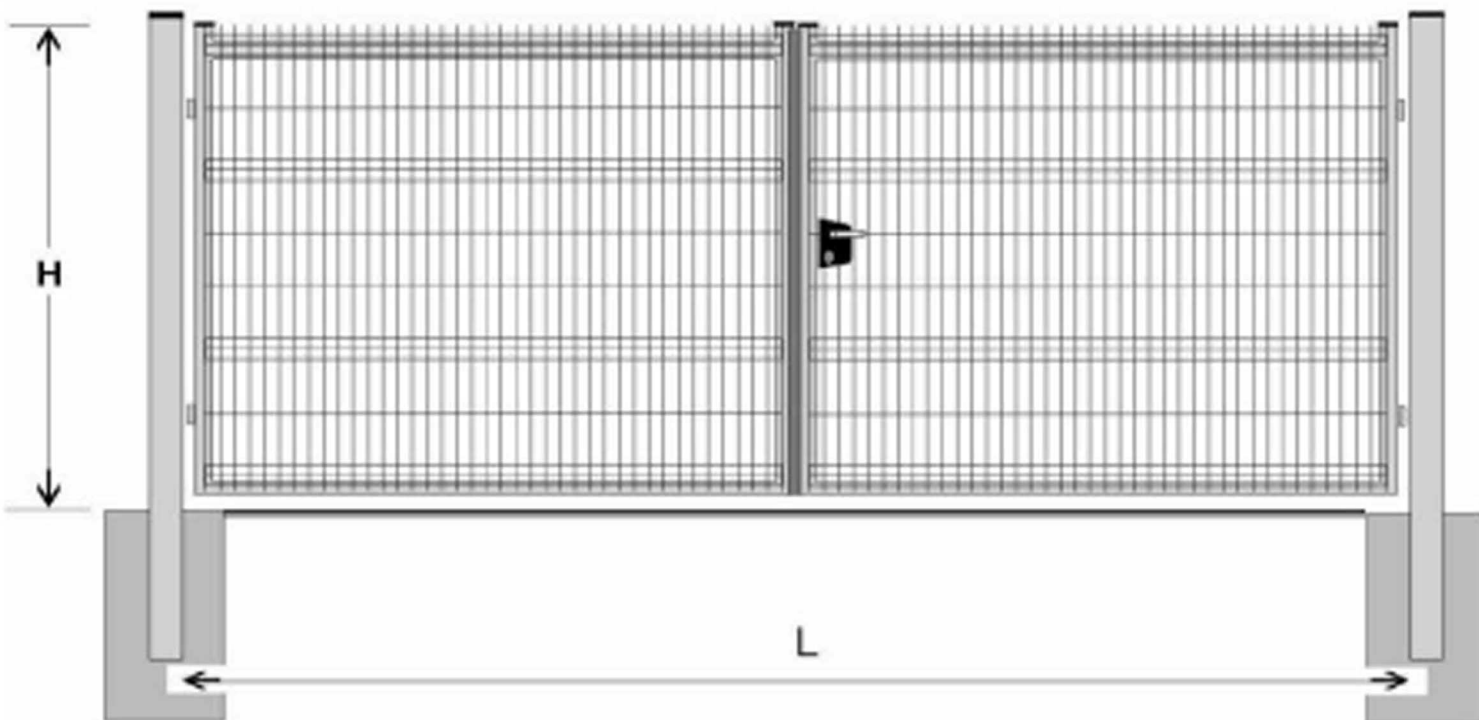

wypełnienie	ocynkowana cena zł / m ²	ocynkowana i lakierowana cena zł / m ²
panel prosty 2D	384,00 zł	438,00 zł
panel przetłaczany 3D	325,00 zł	380,00 zł
panel U-Mata	360,00 zł	410,00 zł

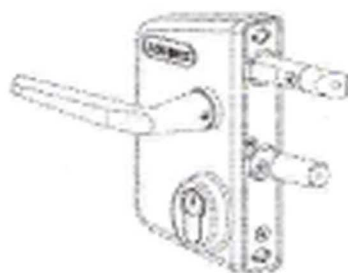

zamek LOCINOX

Opcje dodatkowe wymagające dopłaty:

listwa zabezpieczająca górna (grzebień górny)	20,00 zł	mb
---	----------	----

* do podanych cen należy doliczyć podatek VAT 22%

Artbud

SYSTEMY OGRODZENIOWE

ART - BUD SYSTEMY OGRODZENIOWE

83-209 Golebiewko 32 B

tel./fax (0-58) 691-27-43 wew.21 513/141-650

www.artbud.civ.pl , ogrodzeniapanelowe@artbud.civ.pl

- wypełnienie: panel ogrodzeniowy prosty, przetłaczany lub U-Mata
- wyposażenie standardowe: słupy montażowe, zamek hakowy, rolki prowadzące, zaślepki słupów, najazd kompletny, wózek jezdny
- przystosowana do montażu automatyki
- standardowe światło bramy 6000mm powyżej wg indywidualnej kalkulacji

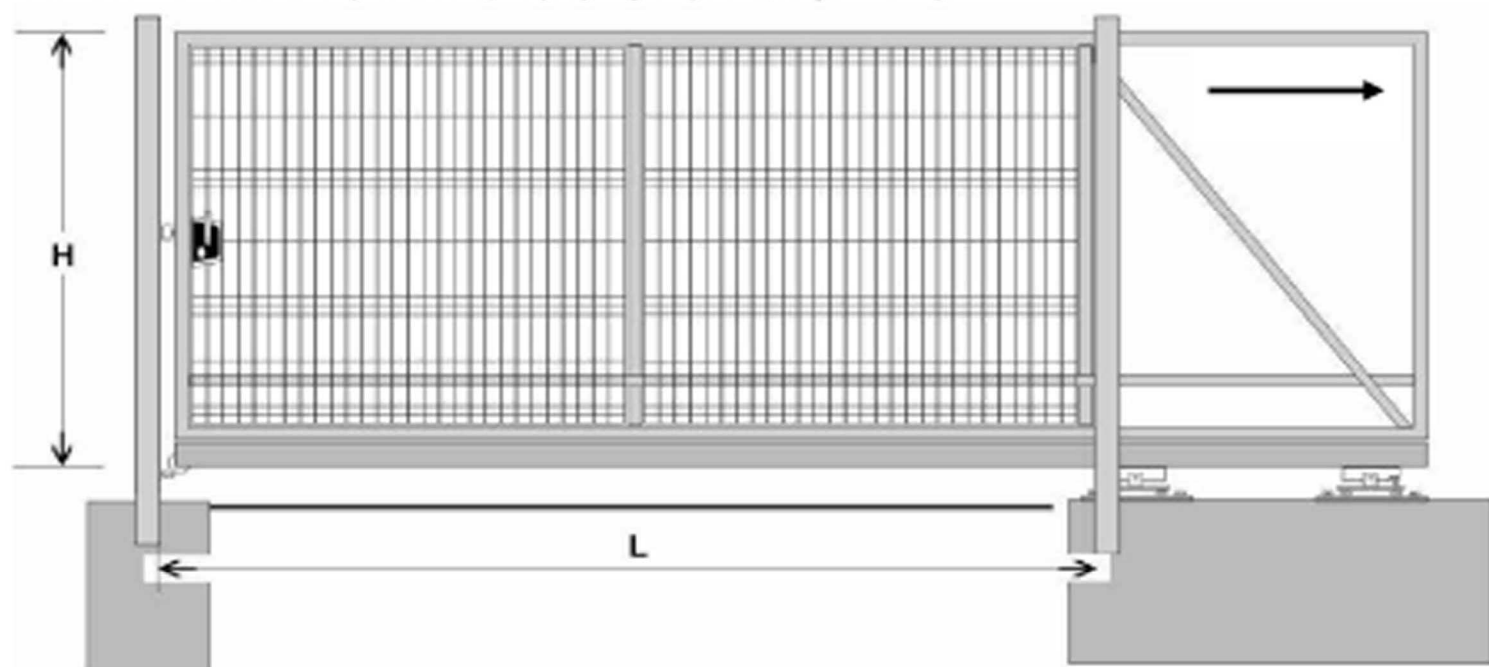

wypełnienie	ocynkowana cena zł / m ²	ocynkowana i lakierowana cena zł / m ²
panel prosty 2D	665,00 zł	728,00 zł
panel przetłaczany 3D	560,00 zł	582,00 zł
panel U-Mata	580,00 zł	610,00 zł

Opcje dodatkowe wymagające dopłaty:

listwa zabezpieczająca górna (grzebień górny)	20,00 zł	mb
listwa zębata (do automatyki)	15,00 zł	mb
zamek Locinox z "płetwą"	470,00 zł	kpl.

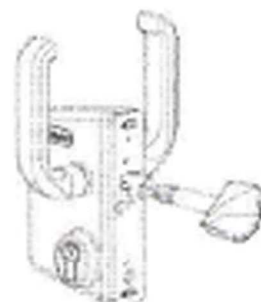

zamek LOCINOX
z "płetwą"

* do podanych cen należy doliczyć podatek VAT 22%

Artbud